

14.70 **III S**

17.80XL **III S**



Compact tracked aerial platforms
Kompakte Raupenbühnen





COMPANY PROFILE

Hinowa S.p.A. was founded in 1987 and places its origins on a long family tradition of construction equipment. From the outset the target was to develop machines on rubber tracks, creating applications on different fields, as agriculture, gardening, plant engineering, construction, shipbuilding and industry.

Hinowa has grown in a rapid way but managed to keep up with market trends and coming up with new ideas. The Italian and European markets absorb more than 80% of the Hinowa production while the American, Australian and Asiatic markets are growing.

Hinowa is located in Nogara, in the province of Verona and covers an area of 90.000 m² of which 27.000 are covered. The workers are about 160.

THE PRODUCTION

The Hinowa range includes products that are used in various fields, assuring excellent performances, absolute reliability, safety and maximum competitiveness:

- Tracked aerial platforms from 13.0 to 26.0 m working height
- Tracked minidumpers, different models with loading capacities from 400 kg to max. 2.500 kg with interchangeable accessories
- Tracked undercarriages, capacity from 500 kg to 30.000 kg
- Tracked forklifts up to 2 tons of loading capacity
- Tracked transporter TX2500

FIRMENPROFIL

Hinowa S.p.A wurde 1987 gegründet und basiert auf einer langen Familientradition der Herstellung von Baumaschinen. Das Hauptziel war von Anfang an Maschinen auf Gummiraupenfahrwerken zu entwickeln, die, ausgerüstet mit verschiedenen Anbaugeräten, sowohl in der Landwirtschaft, als auch im Gartenbau, im Bauwesen und in der Industrie zur Anwendung kamen.

Hinowa verzeichnete rasch Wachstum, konnte aber dennoch dank neuer Ideen und Technologien mit dem Markt-Trend Schritt halten. Der italienische und europäische Markt decken 80% der Produktion ab, die amerikanischen, australischen und asiatischen Märkte befinden sich in stetigem Wachstum.

Der Firmensitz befindet sich in Nogara, in der Provinz Verona, und erstreckt sich auf eine Fläche von 90.000 m², davon 27.000 m² überdacht. Die Angestelltenanzahl beträgt 160 Personen.

DIE PRODUKTION

Die Hinowa Produktreihe umfasst verschiedene Kategorien, die in unterschiedlichen Bereichen Anwendung finden und gleichzeitig dem Benutzer optimale Ausstattung, absolute Zuverlässigkeit, sowie maximale Wettbewerbsfähigkeit bieten:

- *Raupenarbeitsbühnen mit einer Arbeitshöhe von 13.0 m bis 26.0 m;*
- *Raupenminidumper, verschiedene Modelle mit einer Traglast von 400 kg bis 2.500 kg mit unterschiedlichen Anbaugeräten*
- *Raupenfahrwerke mit einer Traglast von 500 kg bis 30.000 kg*
- *Raupentransporter, verschiedene Modelle, mit einer Traglast von max. 2 t*
- *Raupentransporter TX2500*

GOLDLIFT IIIS	GL1470		GL 1780XL	
	Capacity with no restriction on the entire working diagram <i>Unbegrenzte Korblast im gesamten Arbeitsbereich</i>	120 kg	200 kg	120 kg
Max working height <i>Max. Arbeitshöhe</i>	14,00 m	12,68 m	16,91 m	15,22 m
Max horizontal working outreach <i>Max. seitliche Arbeitsreichweite</i>	7,00 m	5,66 m	8,18 m	6,95 m
Stabilization area <i>Abstützfläche</i>	2,700 x 2,700 m		2,885 x 2,890 m	
Total weight <i>Gesamtgewicht der Maschine</i>	1.700 kg		2.100 kg	



Capacity 120 kg
Korblast 120 kg



Capacity 200 kg
Korblast 200 kg



Max working height
Max. Arbeitshöhe



Max Horizontal working outreach
Max. seitliche Arbeitsreichweite



Transport length
Transportlänge



Transport length without basket and with rotated support
Transportlänge ohne Korb und gedrehter Halterung



Transport height
Transporthöhe



Standard basket dimensions
Abmessungen Standardkorb



Basket rotation
Korbdrehung



Max slope allowed in travel mode
Max. Steigvermögen

Machine total weight
Gesamtgewicht der Maschine



Combustion engine available
Verfügbarer Verbrennungsmotor



Electric motor
Elektromotor



Max travel speed
Max. Fortbewegungsgeschwindigkeit



Variable undercarriage
Verstellbarer Unterwagen



Max ground pressure on stabilizer
Max. Flächendruck auf einer Stütze



Automatic set up system IIIS std.
IIIS – Abstütz- und Einfahrtomatik serienmäßig



Dimensions with outriggers open
Abmessungen bei geöffneten Stützfüßen



Radio-control
Funkfernbedienung



GPRS-GPS modem as std.
GPRS-GPS Modem serienmäßig



R.A.H.M. Remote assistance on Hinowa machines
R.A.H.M. Fernassistenz serienmäßig



Electric motor with lithium battery pack
Elektromotor mit Lithium-Batterien

Hinowa is continuously researching and developing products and reserves the right to make modifications without prior notice.
All data in this document is indicative.
Certain options or country standards could increase the weight.
Specifications may change with the addition of optional equipment or to meet country standards.

Hinowa erforscht und entwickelt kontinuierlich neue Produkte und behält sich daher das Recht vor, Änderungen ohne Vorankündigung vorzunehmen.
Es handelt sich bei allen Angaben um ungefähre Angaben.
Einige Optionen oder länderspezifische Auflagen können ein größeres Gewicht zur Folge haben.
Die Angaben können variieren, um den nationalen Normen zu entsprechen oder bei Hinzufügen von optionalem Zubehör.

GOLDLIFT III S



FEATURES

The arm configuration allows an excellent up and over height.

The aerial part hydraulic controls ensure ease of use, synchronicity and proportionality of the movements.

Two articulated arms on which are added a telescopic arm and the jib arm.

The turret rotation of 360° (300° for Lithium-ion version).

The aerial part controls are hydraulic, while the outrigger movements, including the automatic self-stabilization and self-destabilization, called III S, are included in a radio control, which can also be used as a wired remote control (standard).

The iGX Honda engine with automatic revolution control reduces consumption and noise. It only accelerates when a movement is carried out through the levers.

The Goldlift III S series is equipped with a localization and satellite diagnostics system through R.A.H.M. Thanks to the satellite system the machine can be localized wherever it is located in that moment and gives useful information for the remote defect detection.

MERKMALE

Die Hubarmkonfiguration ermöglicht einen optimalen Übersteigwinkel.

Die hydraulische Steuerung des Hubteils garantiert einen einfachen Gebrauch sowie gleichzeitige und proportionale Bewegungen.

Zwei Gelenkarme, an welche ein Teleskoparm und ein Korbarm angefügt sind.

Turmdrehung 360° (300° bei Lithium-Ionen Version).

Die Steuerung des Hubteils ist hydraulisch, die der Stützfüße, einschließlich der Abstütz- und Einfahrautomatik, genannt III S, erfolgt über eine Funksteuerung, die auch als Kabelfernbedienung genutzt werden kann (serienmäßig).

Der iGX Hondamotor mit automatischer Drehzahlkontrolle sorgt für geringeren Verbrauch und niedrigere Geräuschemissionen. Er beschleunigt nur dann, wenn über die Hebel eine Bewegung ausgeführt wird.

Die Goldlift III S Serie ist serienmäßig mit einem Lokalisierungs- und Satellitendiagnosesystem über R.A.H.M. ausgerüstet. Dank des Satellitensystems kann die Maschine überall geortet werden, sowie für die Ferndiagnose wichtige Informationen abgefragt werden, die zum Erkennen möglicher Defekte führen.



1. RADIO-CONTROL / FUNKFERNBEDIENUNG

Only press a button to stabilize the machine and another to destabilize it –everything is completely automatic. Thanks to this feature this machine may be used by operators who are using this type of machine for the first time. A practical display gives the operator useful information. Radio-control protection against sun and rain.

Einknopfbetätigung zum Abstützen der Maschine und zur Betätigung der Einfahrtomatik. Dank dieser Eigenschaft kann die Maschine auch von unerfahrenem Bedienpersonal problemlos bedient werden. Ein praktisches Display versorgt den Bediener mit nützlichen Informationen. Abdeckung der Funkfernbedienung zum Schutz vor Sonne und Regen.

2. PINS AND BUSHINGS / BOLZEN UND BUCHSEN

All the machines are equipped with pins combined with lubrication-free fibreglass bushings, reducing the maintenance time.

Die komplette Maschine wurde mit Bolzen und schmierfreien Buchsen aus Fiberglas versehen, was zu einer geringeren Wartungszeit führt.

3. IRON-RUBBER PIPES / EISEN- UND GUMMISCHLÄUCHE

The pipes of the hydraulic system are divided into mixed sections of iron and rubber to make easier maintenance.

Die Hydraulikschläuche wurden zur Vereinfachung von Wartungsarbeiten in Eisen- und Gummiabschnitte gemischt unterteilt.

4. LOAD CELL / WÄGEZELLE

Extensometric load cell with dual channel safety for a perfect control of the weight in cage.

DMS-Wägezelle mit doppeltem Sicherheitskanal für eine optimale Korblastkontrolle.



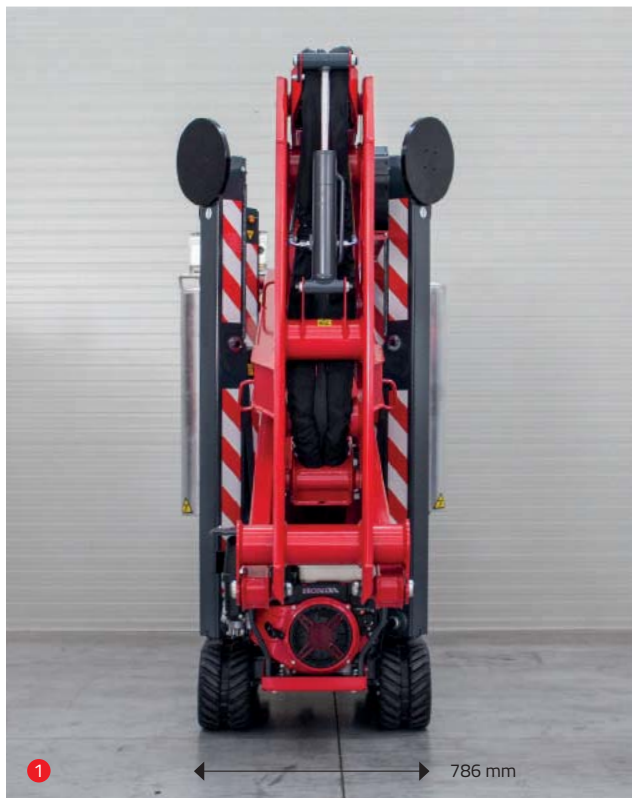

**1. UNDERCARRIAGE WITH STANDARD WIDENING SYSTEM
FAHRWERK MIT SERIENMÄSSIGER SPURVERBREITERUNG**

A big advantage for the lateral stability.
Ein großer Vorteil für die seitliche Stabilität.

2. CONNECTIONS TO THE BASKET / ANSCHLÜSSE IM ARBEITSKORB

The 230V socket and the compressed air line to the basket are standard accessories.
Die 230V Steckdose, sowie der Druckluftanschluss im Korb zählen zur Standardausstattung.

3. STEEL LEVERS / EISENHEBEL

For aerial part movements.
Für die Steuerung des Hubteils.

4. DETACHABLE BASKET / ABNEHMBARER ARBEITSKORB

GOLDLIFT 14.70 IIS

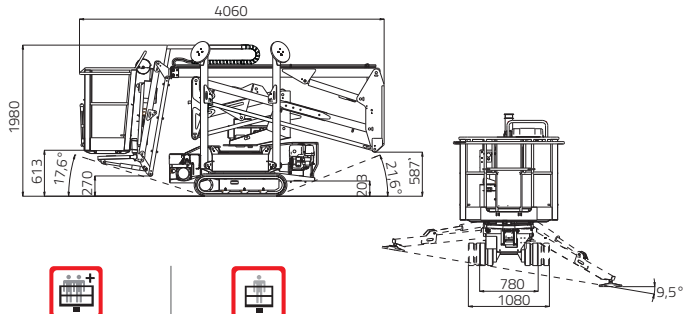
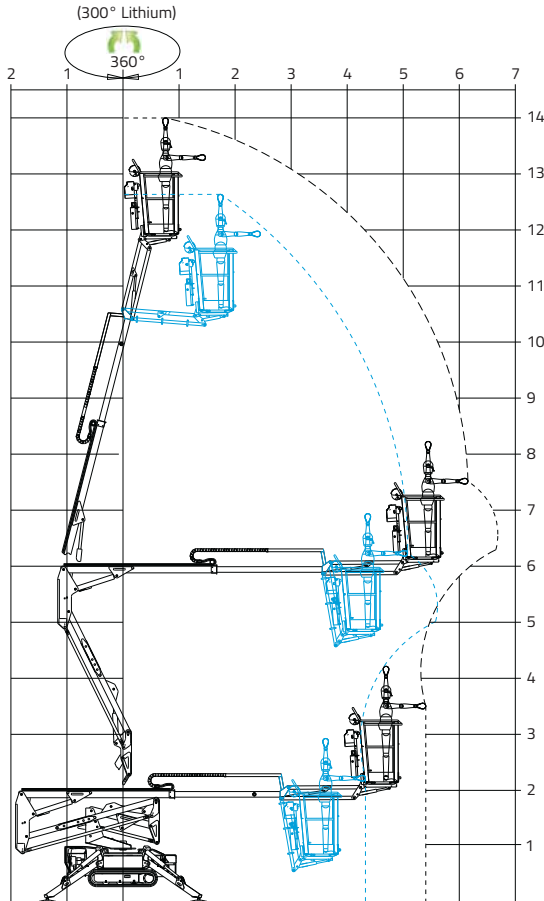







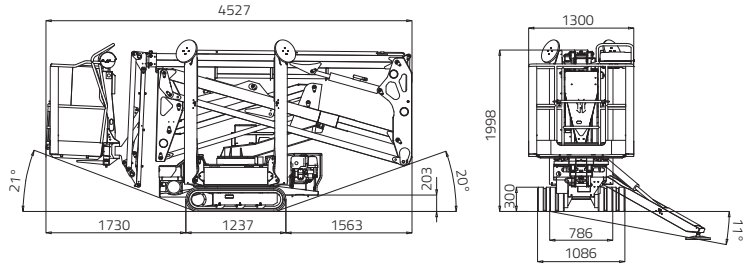
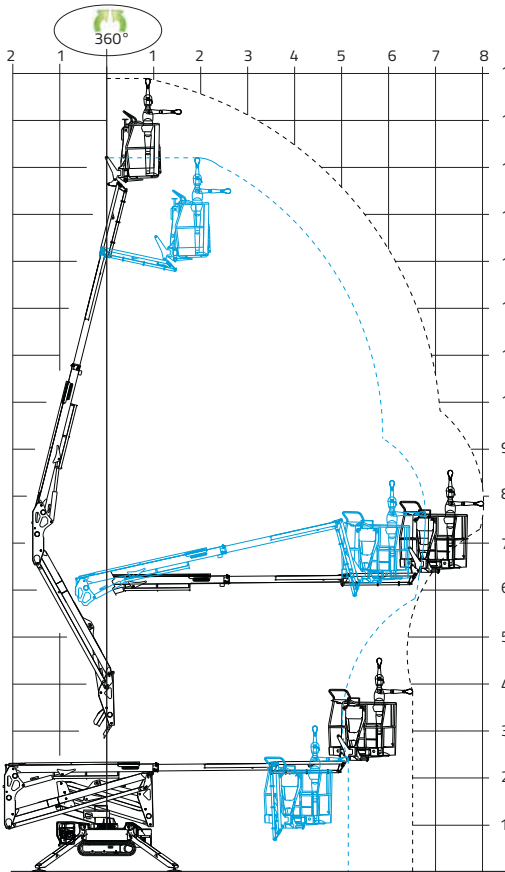















	12,68 m	14,00 m
	5,66 m	7,00 m
	4,06 m	
	3,87 m	
	2,01 m	
	1.335x690xh.1.100 mm	
	15° / 26,8 %	
	1700 kg / 3747,85 lb (Honda-Hatz) 1810 kg / 3990 lb (Lithium-ion)	
	<ul style="list-style-type: none"> ▪ Honda iGX390 Automatic rpm control 11,7 CV - 3600 rpm ▪ Hatz 1B40 HD autorev system 10 CV - 3600 rpm 	
	2,2kW-230V-50Hz 2,2kW-110V-50Hz	
	Optional - <i>Optional</i> ▪ Honda / Hatz I - 1,4 km/h / II - 1,4-2,8 km/h ▪ Lithium-ion I - 1,2 km/h / II - 1,2-2,4 km/h	
	786/1086 mm	
	1.330 da N - 1,9 da N/cm ²	
	2.700 x 2.700 mm	
	Automatic set up system IIS std IIS - Abstütz- und Einfahrtomatik serienmässig	
	Radio-control Funkfernbedienung	
	GPRS-GPS	
	R.A.H.M.	
	100Ah/48V Optional - <i>Optional</i>	



GOLDLIFT 17.80XL IIS



			
	15,22 m	16,91 m	 Optional - <i>Optional</i>
	6,95 m	8,18 m	• Honda I - 1,3 km/h / II - 1,7-3,3 km/h
	4,52 m		• Hatz I - 1,0 km/h / II - 1,3-2,6 km/h
	4,14 m		• Lithium-ion I - 0,9 km/h / II - 1,1-2,1 km/h
	1,99 m		 786/1.086 mm
	1.300 x 652 x h.1.115 mm		 1450 da N - 2 da N/cm ²
	124°(+/-62°)		 2.885 x 2.890 mm
	15°/26,8%		 Automatic set up system IIS std IIS - Abstütz- und Einfahrautomatik serienmässig
	2100 kg / 2629,7 lb (Honda-Hatz) 2190 kg / 4828 lb (Lithium-ion)		 Radio-control Funkfernbedienung
	• Honda iGX440 Automatic rpm control 12,7 CV - 3.600 rpm • Hatz 1B40 HD autorev system 10 CV - 3.600 rpm		 GPRS-GPS
	2,2kW-230V-50Hz 2,2kW-110V-50Hz		 R.A.H.M.
			 100Ah/48V Optional - <i>Optional</i>





EVERYONE KNOWS THAT

Hinowa tracked aerial platforms equipped with **Lithium-Ion** technology are:

- Smokeless
- Noiseless
- Fuel-free
- Without the need for electric cables on the ground

They are the **ideal machines** for those needing an access, compact, fast and light machine with a considerable lateral outreach.

JEDER WEISS, DASS

Die Hinowa Raupenarbeitsbühnen mit **Lithium-Ionen**-Antrieb:

- Keine Abgase ausstoßen
- Geräuschlos arbeiten
- Keinen Brennstoffverbrauch haben
- Ohne Elektrokabel in Betrieb genommen werden können

Darüber hinaus sind sie **ideal** für jeden, der eine schnelle, kompakte und leichte Maschine benötigt, die zusätzlich über eine bedeutende seitliche Ausladung verfügt.





IMPORTANT INFORMATION TO CONSIDER

- Hinowa has been producing this patented technology for over ten years.
- Around the world are working hundreds of machines proving their high reliability.
- Our technology has reached a superlative level of reliability.
- The costs of management and use are limited. No costs of maintenance and wear as on normal engines.
- Recharging costs are reduced to a third compared with traditional fuel.
- Lithium-ion batteries do not have memory effect therefore can be recharged anytime, even when the machine is working.
- Energy saving is guaranteed as the electric motor is operated only when there is a movement underway (start and stop technology).
- The lithium-ion batteries have a longer lifetime than traditional lead batteries.
- Hinowa machines equipped with lithium-ion batteries have been designed to work under different climatic conditions.
- In the design of lithium-ion system Hinowa has applied all the precautions normally used on machines with electrics, in order to achieve a high degree of protection against moisture.
- The power, operating speed and strength of the aerial part of the machine with lithium system remain the same over time and are comparable to those of a machine with combustion engine.
- Thanks to their highly ecological and low environmental impact, Hinowa tracked aerial platforms with lithium system are allowed to work in environments where it is normally forbidden to use machines with heat engines.
- The efficiency of an electric motor is much higher compared to a heat engine.
- The battery pack DOES NOT need a fast replacement. The lithium system cells grant 2000 cycles of complete recharge or 4000 half recharges. The estimated life of the battery pack exceeds the recovery time of the investment.

ABER VIELLEICHT WEISS NICHT JEDER, DASS

- *Hinowa diese patentierte Technologie bereits seit über 10 Jahren anwendet.*
- *Auf der ganzen Welt Hunderte von Maschinen im Einsatz sind, ein Beweis für ihre große Zuverlässigkeit.*
- *Unsere Technologie den höchsten Grad an Zuverlässigkeit erreicht hat.*
- *Die Kosten für Unterhaltung und Nutzung sehr begrenzt sind. Beim Lithium-Ionen-System ist weder eine Motorwartung nötig, noch kommt es zu Abnutzung und Motorschaden wie bei einem normalen Verbrennungsmotor.*
- *Die Ladekosten nur ein Drittel im Vergleich zum herkömmlichen Brennstoff betragen.*
- *Lithium-Ionen-Batterien keinen Memory-Effekt haben und jederzeit aufgeladen werden können, auch wenn die Maschine in Betrieb ist.*
- *Energieersparnis garantiert ist, denn der Motor wird nur dann gespeist, wenn eine Bewegung ausgeführt wird (Start-Stopp-Automatik).*
- *Lithium-Ionen-Batterien eine extrem längere Lebensdauer als herkömmliche Blei-Säure-Batterien haben.*
- *Die Hinowa Lithium-Ion Maschinen in der Lage sind, unter den verschiedensten klimatischen Bedingungen zu arbeiten.*
- *Hinowa bei der Ausarbeitung des Lithium-Ionen-Systems all die Maßnahmen angewandt hat, die auch bei Maschinen mit Verbrennungsmotor berücksichtigt werden, um einen hohen Schutz gegen Feuchtigkeit zu gewährleisten.*
- *Leistung, Betriebsgeschwindigkeit und Kraft des Hubteils einer Maschine mit Lithium-Ionen-Antrieb im Laufe der Zeit konstant bleiben und mit denen einer Maschine mit Verbrennungsmotor vergleichbar sind.*
- *Die Hinowa Arbeitsbühnen mit Lithium-Ionen-Antrieb sehr ökologisch sind und kaum die Umwelt belasten. Daher können Sie auch dort eingesetzt werden, wo die Inbetriebnahme von Maschinen mit Verbrennungsmotor untersagt ist.*
- *Elektromotore leistungsfähiger sind als Verbrennungsmotore.*
- *der Akkupack NICHT frühzeitig ausgetauscht werden muss. Die Zellen des Hinowa Lithium-Ionen-Systems garantieren 2000 komplette Ladezyklen oder 4000 halbe Ladungen. Die geschätzte Lebenszeit des Akkupacks ist weit länger als die Amortisationszeit.*

CE IPXF



Hinowa[®]
the future is now

HINOWA S.p.A.
www.hinowa.com - info@hinowa.com

Via Fontana ■ 37054 Nogara ■ Verona ■ ITALY ■ Tel. +39 0442.539100 ■ Fax +39 0442.539075